

OBSAH

1. POPIS	3
1.1 Popis produktu	3
1.2 Obsah balení	3
2. INSTALACE	4
2.1 Instalace hlavní jednotky	4
3. ZAČÍNÁME	5
4. PÁROVÁNÍ S DALŠÍMI BLUETOOTH® ZAŘÍZENÍMI	5
4.1 Párování s mobilním telefonem / TFT systémy	5
4.2 Párování s druhým mobilním telefonem	6
4.3 Párování s GPS navigací	6
5. POUŽITÍ MOBILNÍHO TELEFONU	7
5.1 Oudchozí a příchozí hovory	7
5.2 Siri a Google Asistent	7
5.3 Rychlé vytáčení	7
5.3.1 Použití přednastavených čísel rychlé volby	7
6. HUDBA	8
6.1 Přehrávání hudby pomocí Bluetooth® zařízení	8
6.2 Sdílení hudby	8
7. BLUETOOTH® INTERKOM	9
7.1 Párování interkomu	9
7.2 Komunikace mezi dvěma interkomy	10

1. POPIS

1.1 Popis produktu

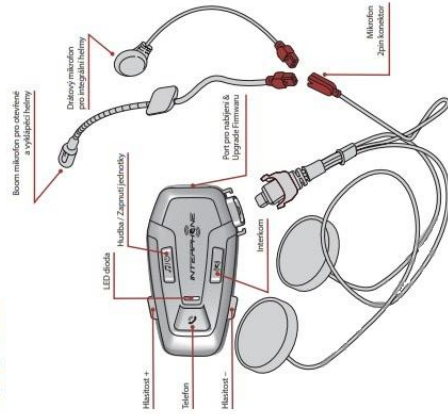

1.2 Obsah balení

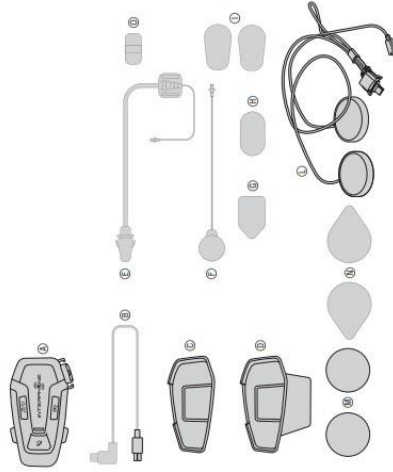

- A) Hlavní jednotka
- B) Datový/nabíjecí USB-C kabel
- C) Nalepovací základna
- D) Základna s Klipem
- E) Boom mikrofon
- F) Nosná krabice
- G) Suckový zip
- H) Suckový zip pro boom mikrofon
- I) Pěnový chránič boom mikrofonu
- L) Sluchátka
- M) Distanční podložky pro sluchátka
- N) Suchý zip pro sluchátka
- O) Držák boom mikrofonu

7.3 Spojení více interkomů	10
7.3.1 Začínáme konferenci mezi třemi interkomy	10
7.3.2 Začínáme konferenci mezi čtyřmi interkomy	11
7.3.3 Ukončení spojení více interkomů	11
7.4 Konferenční hovor mezi třemi interkomy (s pokročilými funkcemi aktivovanými přes APP a Device manager)	11
7.5 Skupinový interkom	12
7.6 Starší modely interkomů Interphone	12
7.7 Anycom	12
8. PRIORITY FUNKCÍ A UPGRADE FIRMWARU	13
8.1 Priority funkcí	13
8.2 Upgrade firmwaru	13
9. NABÍDKA NASTAVENÍ	13
9.1 Nabídka nastavení headsetu	13
9.1.1 Vymazání všech párování	13
9.2 Nastavení zařízení	13
9.2.1 Rychlé vytáčení	14
9.2.2 VOX Phone (Defaultně: Zapnuto)	14
9.2.3 VOX Interkom (Defaultně: Vypnuto)	14
9.2.4 Audio Multitasking (Defaultně: Vypnuto)	14
9.2.5 HD Zvuk (Defaultně: Zapnuto)	14
9.2.6 HD Interkom (Defaultně: Zapnuto)	14
9.2.7 Jazyk zařízení	14
9.2.8 Hlasový průvodce (Defaultně: Zapnuto)	14
10. ODSTRANOVÁNÍ ZÁVAD	15
10.1 Reset po chybě	15
10.2 Tovární nastavení	15

2. INSTALACE

2.1 Instalace hlavní jednotky

Pomocí aplikace oboustranného lepení na základnu

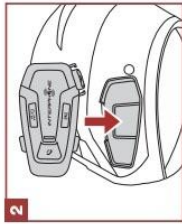
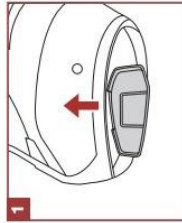

Pomocí základny s klipem

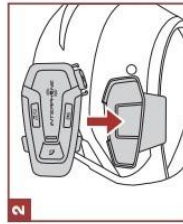
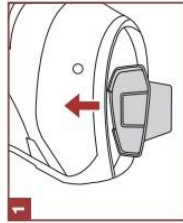

Instalace sluchátek a mikrofonu

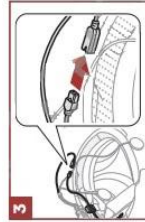

3. 3. ZAČÍNÁME

Stiskněte 1x



Stiskněte 2x



Stiskněte na 1 vteřinu



Stiskněte na 3 vteřiny



Stiskněte na 5 vteřin



Zapnout



Vypnout



Zvýšit hlaslost



Snižt hlaslost



Nabíjení



4. PÁROVÁNÍ S DALŠÍMI BLUETOOTH® ZAŘÍZENÍMI

Před prvním použitím interkomu s dalšími Bluetooth® zařízeními je nutné tato zařízení mezi sebou spárovat. To jim umožňuje navzájem se rozpoznat a komunikovat. K dispozici jsou v dosahu.

U-COM 7R může být spárován s Bluetooth® zařízeními, jako například s mobilními telefony, GPS satelitními navigacemi a TFT multimediálními systémy.

4.1 Párování s mobilním telefonem a TFT systémy

1. Aktivuje Bluetooth® na svém telefonu.
2. Na zapnuté jednotce 7R stisknete a 5 vteřin podržíte tlačítko INTERKOM. Vyslopite tak do režimu nastavení. Tlačítko uvoříte teprve, až když se LED dioda rozsvítí modře.
3. Jedinou stisknete tlačítko HLASITOST + a spustíte tak režim párování.
4. Ve svém telefonu vyhledáte dostupná Bluetooth® zařízení.
5. Po několika vteřinách nabídnou telefon mezi dostupnými zařízeními k párování "U-COM 7R v.x.". Tuto volbu potvrdíte.
6. Pokud zařízení vyžaduje PIN kód, zadejte 0000 (čtyřikrát nula).
7. Hlasový přívodce U-COM potvrdí úspěšné párování.
8. Pokud váš telefon vyžaduje další autorizaci, prosím, potvrďte ji.



Upozornění:

- Použít můžete jakoukoliv USB nabíječku, odpovídající FCC, CE, IC nebo případně jiné místní normě.
- U-COM 7R je kompatibilní pouze s USB zařízeními s 5V DC.

Multimediální TFT systém motocyklu musí být spárován pomocí funkce "Párování telefonu".



V případě telefonních hovorů, přicházejících současně na oba připojené telefony, bude mít přednost hlavní telefon před tím druhým.

4.2 Párování druhého telefonu

1. Aktivujte na svém telefonu Bluetooth®.
2. Na zapnuté jednotce U-COM 7R stiskněte tlačítko INTERKOM a podržte ho na 5 vteřin, vstoupíte tak do menu nastavení. Neuvoňujte tlačítko, dokud se LED dioda nerozsvítí modře.
3. Dvakrát stiskněte tlačítko HLASITOST +, aktivujete tak párovací režim pro druhý telefon.
4. Spusťte na druhém telefonu vyhledávání nových Bluetooth® zařízení.
5. Za několik vteřin nabídně telefon mezi dalšími možnostmi k připojení také U-COM 7R v.x.x. Tuto volbu potvrďte.
6. Pokud je vyžadován PIN kód, zadejte 0000 (čtyřikrát nula).
7. UCOM hlasový průvodce následně potvrdí úspěšné spárování.
8. Pokud váš smartphone bude vyžadovat dodatečnou autorizaci, prosím, potvrďte ji.

4.3 Párování GPS

1. Aktivujte na své GPS navigaci Bluetooth®.
2. Na zapnuté jednotce 7R, stiskněte síťové tlačítko INTERKOM a podržte ho na 5 vteřin, vstoupíte tak do menu nastavení. Neuvoňujte tlačítko, dokud se LED dioda nerozsvítí modře.
3. Stiskněte 3x tlačítko HLASITOST +, aktivujete tak párovací režim pro GPS navigaci.
4. Spusťte na GPS navigaci vyhledávání nových Bluetooth® zařízení.
5. Za několik vteřin nabídně zařízení mezi dalšími možnostmi k připojení také U-COM 7R v.x.x. Tuto volbu potvrďte.
6. Pokud je vyžadován PIN kód, zadejte 0000 (čtyřikrát nula).
7. UCOM hlasový průvodce následně potvrdí úspěšné spárování.
8. Pokud bude vaše zařízení vyžadovat dodatečnou autorizaci, prosím, potvrďte ji.

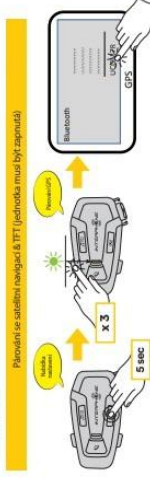

5. POUŽITÍ MOBILNÍHO TELEFONU

5.1 Přichází a odchozí hovory

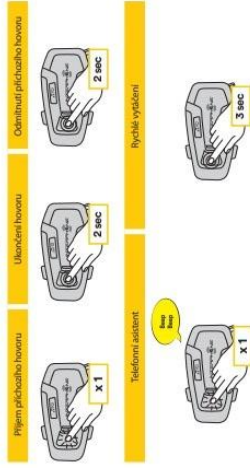

Upozornění: Pokud máte připojenou GPS navigaci, nebude během telefonního hovoru možné naslouchat jejím povělením.

5.2 Siri a Google Asistent

U-COM 7R podporuje přímý vstup do Siri i Google Asistent. Aktivovat je můžete zmráknutím tlačítka TELEFON nebo pomocí hlasového ovládání přes mikrofon headsetu, použitím klíčových povelů. V tomto případě použijte povely "Hey Siri" nebo "Hey Google".

5.3 Rychlé vytáčení

Pro volbu rychlého vytáčení je možné uložit až 3 telefonní čísla (pokud je aktivován "pokročilý režim"). Tato čísla můžete nastavit pomocí aplikace UNITE nebo INTERPHONE Device Managera.

5.3.1 Použití nastavených čísel pro rychlé vytáčení

Jak aktivovat rychlé vytáčení (při deaktivovaném pokročilém režimu)

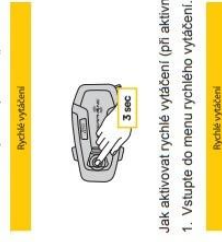

Jak aktivovat rychlé vytáčení (při aktivním pokročilém režimu)

1. Vstupte do menu rychlého vytáčení.



2. Postupně, při volbě rychlého vytáčení pomocí tlačítka HLASITOST+ nebo HLASITOST- – dle obrazů níže. Pozadovanou volbu potvrdíte tlačítkem INTERKOM.

Výběr jedné z možností

Výběr možností rychlého vytáčení pomocí tlačítka HLASITOST+ nebo HLASITOST-

Vytáhnout poslezení číslo
Rychlá volba #1
Rychlá volba #2
Rychlá volba #3
Zrušit (odpít z menu)

Pokrývá vybranou možnost

6. HUDBA

6.1 Přehrávání hudby pomocí Bluetooth® zařízení

Interphone U-COM 7R může přehrávat hudbu z Bluetooth® zařízení (smartphony, MP3 přehrávače, TFT systémy atd.) dostupných A2DP profilů. Pro přehrávání hudby je nutné tato zařízení spárovat s Interphone U-COM 7R.

Přehrávání hudby

Pausa v přehrávání

Přechod hudba

Následující skladba

1 sec

6.2 Sdílení hudby

Sdílení hudby ze svého telefonu s dalším U-COMem můžete spustit během vzájemné komunikace mezi těmito interkomy.

Obě jednotky mohou přehrávání hudby ovládat, např. přejít na předchozí / následující skladbu.

Poznámka: sdílení hudby nemůže být aktivováno ve stejnou chvíli jako konverzace mezi interkomy.

Pro spuštění / ukončení sdílení hudby aktivujte nejdříve konverzaci mezi interkomy, poté stiskněte tlačítko HUDBA na 2 vteřiny (do druhého pipnutí).



7. BLUETOOTH® INTERKOM

7.1 Párování interkomů

U-COM 7R může být spárován až se 3 dalšími U-COM jednotkami (nebo jednotkami Sena), postupuje podle následujícího obrázku.

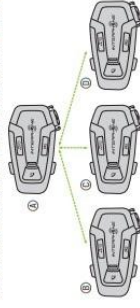

Párování je nutné provést pouze jednou, poté se spárování jednotky automaticky rozpoznají a připojí, kdykoliv budou v dosahu.

1. Stiskněte a držte tlačítko INTERKOM na jednotkách A a B a podržte ho na 3 vteřiny, dokud neuslyšíte hlásku "Párování interkomů". LED dioda bude blikat červeně, což znamená, že zařízení je nyní viditelné.

Po několika vteřinách se jednotky spojí a spustí interkom komunikaci. LED dioda na obou jednotkách dvakrát rychle zabliká.

2. Postupně stiskněte a stiskněte tlačítko INTERKOM na jednotkách A a C. Podržte je na 3 vteřiny dokud neuslyšíte hlásku "Párování interkomů".

3. Opět postupujte stejně a stiskněte tlačítko INTERKOM na jednotkách A a D. Podržte je na 3 vteřiny dokud neuslyšíte hlásku "Párování interkomů".

7.2 Konverzace mezi dvěma interkomy

Po spárování jednotek můžete spustit komunikaci mezi nimi stisknutím tlačítka INTERKOM, postupujte podle následujícího obrázku.

1. Stiskněte 1x pro připojení jednotky D.

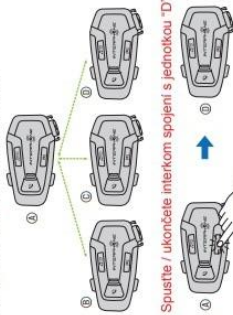

Spusťte / ukončete interkom spojení s jednotkou "D"

2. Stiskněte 2x pro spojení s jednotkou C.



Spusťte / ukončete interkom spojení s jednotkou "C"

3. Stiskněte 3x pro spojení s jednotkou B.



Spusťte / ukončete interkom spojení s jednotkou "B"

7.3 Interkom konference většího počtu uživatelů

Konferenční hovory mohou být aktivovány až pro tři jednotky současně. Během interkom konverzace mezi třemi nebo čtyřmi uživateli, dochází k dočasnému odpojení mobilního telefonu. Nicméně, ihned po ukončení interkom konverzace se spojení s mobilním telefonem automaticky obnoví.

7.3.1 Začínáme konferenci mezi třemi interkomy

Uživatel (A) může spustit interkom konferenci s dalšími dvěma jednotkami (B a C) navzájemným spojením se dvěma interkomy současně.

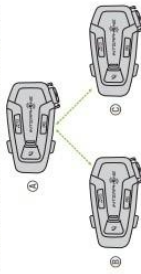

1. Spárujte interkom (A) s dalšími dvěma interkomy (B a C).

2. Spusťte interkom konverzaci s jednou ze dvou jednotek via skupinové tlačítko (A) může spustit interkom konverzaci s (B). Případně (B) může spustit interkom komunikaci s (A).

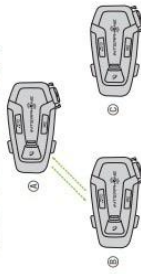

3. Poté může (A) zavolat (C), nebo se (C) může přidat ke konverzaci navázaním interkom spojení s (A).

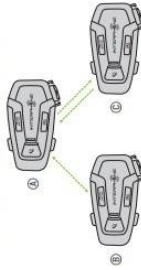

4. Nyní mohou (A) a dva přátelé (B a C) komunikovat v interkom konferenci mezi třemi uživateli.

7.3.2 Začínáme konferenci mezi čtyřmi uživateli

Spárujte jednotky A, B a C dle návodu v kapitole 7.1. Spárujte D s B nebo s C. Nový účastník D se může připojit ke zbývajícím třem dříve spojeným účastníkům spuštěním konference mezi čtyřmi uživateli tak, že naváže interkom spojení s uživatelem B nebo C.

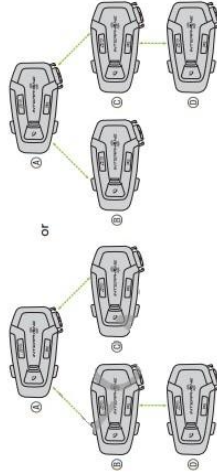

7.3.3 Zrušení konference

Pro zrušení spojení, zmáčkněte a držte tlačítko INTERKOM 2 vteřiny do prvního pípnutí.

7.4 Konferenční telefonický hovor mezi třemi uživateli (s pokročilými funkcemi, aktivovanými přes APP nebo Device manager)

Můžete spustit konferenční telefonický hovor mezi třemi uživateli připojením dalšího uživatele interkom u k běžné telefonické konverzaci.

Během běžné telefonické konverzace poklepejte síťové tlačítko INTERKOM 1x, 2x nebo 3x a tím připojte ke konverzaci jednotku B z uživatele předem spárované jednotky interkom.

Stiskněte 1x pro připojení jednotky D ke konferenci.

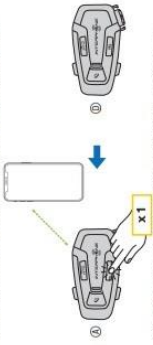

Stiskněte 2x pro připojení jednotky C ke konferenci.

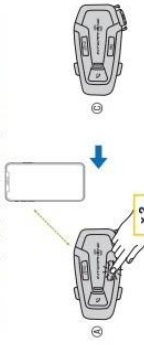

Stiskněte 3x pro připojení jednotky B ke konferenci.

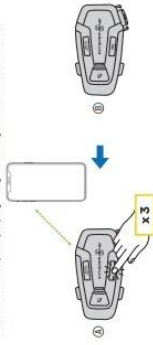

3. Jakmile bude navázáno spojení mezi všemi jednotkami, všichni uživatelé uslyší hlásku "Skupinový interkom spojen".

4. Pro ukončení skupinového interkomu stiskněte a na 1vteřinu podržte tlačítko INTERKOM. Uslyšíte hlásku "Skupinový interkom ukončen".

Opakujte stejný postup pro odpojení jednotek z telefonické konference. Pro odpojení mobilního telefonu během konferenčního hovoru stiskněte a 1 vteřinu podržte tlačítko INTERKOM.

Poznámka: Pokud máte během právě probíhajícího telefonického hovoru další přichodzí interkom hovor, ohlásí se tento hovor dvojitým pípním vysokým tónem.

7.5 Skupinový interkom

Skupinový interkom vám umožní bezprostřední spuštění interkom konference se třemi naposledy pářovanými jednotkami.

První jednotkou je ta, která spojení všech členů skupiny aktivuje.

Spojení bude navázáno stejným postupem jako běžná konference mezi čtyřmi uživateli.

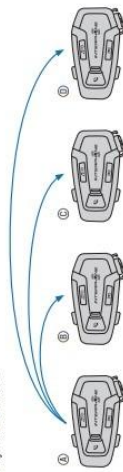

1. Projedte procesem pářování s až třemi jednotkami, se kterými chcete navázat skupinový interkom.

2. Stiskněte současně tlačítka HLASITOST + a HLASITOST – čímž spustíte skupinový interkom. LED dioda bude blikat zeleně a zazní hláška "Skupinový interkom".

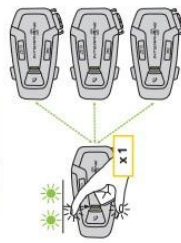

7.6 Starší modely interkomů interphone

Předchozí modely interkomů interphone mohou být spárovány s jednotkou U-COM – na zapnuté jednotce stisknete současně tlačítka INTERKOM A TELEFON na 3 vteřiny. Poté spusťte na druhé jednotce pářovací režim podle jejího návodu k použití – ve většině případů je třeba na vypnuté jednotce stisknout tlačítko a podržet ho, dokud LED dioda nezačne blikat červeně a modře.

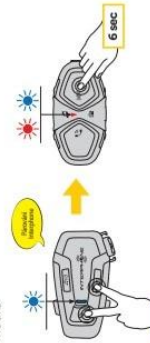

7.7 Anycom

Funkce Anycom umožňuje interkom konverzací s jednotkami jiných výrobců. Je možné připojit pouze jednu non-Interphone jednotku ve stejnou chvíli. Vzdálenost mezi interkomy závisí na výkonnosti připojeného Bluetooth® zařízení. Je-li k jednotce Interphone připojeno non-Interphone zařízení, a je-li k této jednotce přes drůtý telefon připojeno další Bluetooth® zařízení, bude toto zařízení odpojeno.



1. Na zapnuté jednotce U-COM 7R vstupte do nabídky nastavení držetím tlačítka INTERKOM po dobu 5 vteřin. Nepouštějte tlačítko dokud dioda nesvítilí modře.

2. Zmákněte tlačítko HLASITOST – 3x pro ANYCOM pářovací mód.

3. Nastavte interkom jiné značky do režimu pářování.

8. PRIORITA FUNKCÍ A UPGRADE FIRMWARU

8.1 Priorita funkcí

Jednotka upřednostňuje připojená zařízení dle následujícího pořadí:

1. (Nejvyšší) mobilní telefon
2. MESH interkom
3. (Nejnižší) Bluetooth® stereo hudba

Priorita mezi interkomy a hudbou může být změněna pomocí aplikace Interphone UNITE nebo Device Manageru pro WinMAC.

Funkce s nižší prioritou bude přerušena funkcí s vyšší prioritou. Například, stereo hudba bude přerušena interkom MESH konverzací, interkom MESH konverzace bude přerušena přichodzím telefonickým hovorem.

8.2 Upgrade Firmware

Jednotka podporuje upgrade firmwaru pomocí služby Device Manager (dostupný pro PC a MAC na www.interphone.com nebo intercom.zone).

Připojte zařízení pomocí USB nabíjecího a datového kabelu (USB-C) ke službě Device Manager a spusťte Device Manager a postupujte krok za krokem podle daných instrukcí.

Aplikace INTERPHONE UNITE může kontrolovat verzi firmwaru nainstalovanou v zařízení a hlásit přítomnost aktualizací, ale nemůže aktualizovat firmwaru interkomu.

9. NABÍDKA NASTAVENÍ

9.1 Nabídka nastavení jednotky

Na zapnuté jednotce U-COM 7R zmáčknete a držíte tlačítko INTERKOM na 5 sekund, vstupuje tak do menu nastavení. Nepouštějte tlačítko, dokud se kontrolka nerozsvítí modře.



Pro pohyb v menu nastavení zmáčknete jednou tlačítko HLASITOST + nebo HLASITOST -.

1. Párování mobilního telefonu
2. Párování druhého mobilního telefonu
3. Párování GPS

Pro potvrzení následujících možností nastavení zmáčknete tlačítko INTERKOM.

4. Smazat všechna párování
5. Párování Anycom
6. Tovární nastavení
7. Exit

9.1.1 Smazání všech párování

Smazá všechna Bluetooth® párování uložena v jednotce.

9.2 Nastavení zařízení

Všechna nastavení můžete měnit pomocí Device Managera (dostupný pro PC a MAC na www.interphone.com) nebo pomocí Interphone UNITÉ aplikace.

Upozornění: nastavení "Pokročilá funkce" umožní jednotce následující funkce:

- Vícenásobné rychlé vyřazení

9.2.1 Rychlé vyřazení

Uložení telefonních čísel pro rychlé vyřazení umožníte rychlé spuštění telefonického hovoru.

9.2.2 VOX Phone (Defaultně: Zapnuto)

Pokud je tato funkce aktivována, můžete přijímat příchozí telefonické hovory hlasovým povělením. Jakmile uslyšíte vyzvánění příchozího telefonického hovoru, můžete ho přijmout tak, že nahlas vyslovíte jakékoli slovo, například "Dobry den" nebo tak, že lehce fouknete do mikrofonu. Funkce VOX phone jednoduše deaktivovaná, pokud jste připojeni k interkomu. V takovém případě přijmete příchozí hovor zmáčknutím tlačítka TELEFON.

9.2.3 VOX Interkom (Defaultně: Vypnuto)

Je-li funkce VOX interkom aktivována, můžete zahájit interkom konverzaci s posádkou připojeným interkomem pomocí hlasového povělení. Chcete-li zahájit interkom konverzaci, vyslovte nahlas jakékoli slovo, například "Dobry den" nebo lehce zafokejte do mikrofonu. V případě, že jste interkom konverzaci zahájili hlasovým povělením, automaticky se ukončí. Pokud vy i váš interkom přijetí zustanete na 20 vteřin ticho. Nicméně, pokud interkom konverzaci spustíte manuálně pomocí střešového tlačítka, musíte hlasovým povělením ukončit konverzaci. Pokud chcete ukončit konverzaci hlasovým povělením a ukončíte ji manuálně poklepnutím středového tlačítka nebo dotekem moci dočasně spustit další konverzaci hlasovým povělením. V takovém případě, musíte poklepat středové tlačítko a tím interkom restartovat. Tím zabráníte opakovaným neumyslým interkom spojením, která mohou být navržena kvůli silnému hluku okolního světa. Po restartování hlasového menu můžete znovu navázat interkom konverzace pomocí hlasového povělení.

9.2.4 Audio Multitasking (Defaultně: Vypnuto)

Audio Multitasking (Bluetooth® Interkom Audio Multitasking) vám umožňuje veslele konverzovat s druhým účastníkem konverzace pomocí GPS navigace. Překrytý zvuk bude hrát na pozadí se sníženou hlasitostí, jakmile je však interkom konverzace ukončena, hlasitost se vrátí na původní úroveň.

POZNÁMKA:

- Pokud je Bluetooth® Interkom Audio Multitasking v něm nastaven, můžete headset vypnout a znovu zapnout. Prosím, nastavte je. Funkce Bluetooth® Interkom Audio Multitasking bude aktivována během interkom konverzace mezi dvěma uživateli, oba headsety musejí tuto funkci podporovat.
- Některé GPS navigace nemusejí tuto funkci podporovat.
- Funkce Audio Multitasking může být konfigurována v nastavení funkci Intercom-Audio Overlay Sensitivity a Audio Overlay Volume Management

10. ODSTRANOVÁNÍ ZÁVAD

Odpovědi na často kladené otázky naleznete na www.interphone.cz.

10.1 Reset po chybě

Nelunujte-li interkom správně, můžete jednotku jednoduše resetovat tak, že jemně zatlačíte karčířalskou sponkou do resetovacího otvoru ze zadní strany interkomu.

Poznámka: Tento reset nevrátí interkom do továrního nastavení.

10.2 Reset do továrního nastavení

Chcete-li smazat všechna vaše nastavení a začít od začátku, můžete headset vrátit do továrního nastavení použitím této funkce.



Na zapnuté jednotce U-COM 7R stisknete na 5 vteřin tlačítko INTERKOM vstupuje tak do konfiguračního menu. Navolujete tlačítko dříve, než se LED dioda rozsvítí modře, uslyšíte hlášku. Nabídka nastavení. Dvakrát stisknete tlačítko HLASITOST - , uslyšíte hlášku "Obnovení továrního nastavení", poté 1 x stisknete tlačítko INTERKOM, čímž svou volbu potvrdíte. Uslyšíte hlášku: "Resetování náhlavní soupravy".

- Pozor, aktivace funkce Audio Multitasking vede ke zhoršení kvality zvuku interkomu.

9.2.5 HD Voice (Defaultně: Zapnuto)

Funkce HD Voice vám umožní telefonickou komunikaci v high-definición telefonických hovoru čistý a jasný.

Pokud je povoleno HD Voice, konferenční hovor přes trojcestný interkom není k dispozici.

Upozornění:

- Chcete-li zjistit, zda vaše Bluetooth® zařízení, které chcete připojit k headsetu, podporuje funkci HD Voice, kontaktujte jeho výrobce nebo distributora.
- HD Voice je aktivní jen v případě, že Bluetooth® Intercom Audio Multitasking je vypnut.

9.2.6 HD Interkom (Defaultně: Zapnuto)

HD interkom vylepšuje interkom komunikaci mezi dvěma uživateli z běžné kvality na kvalitu HD. Funkce HD Interkom bude dočasně nedostupná, zahájíte-li interkom konverzaci s větším počtem uživatelů. Je-li tato funkce deaktivována, kvalita interkom konverzace mezi dvěma uživateli se snižuje na běžnou úroveň.

Upozornění:

- Vzdálenosti interkomu pro funkci HD Intercom je poměrně kratší, než vzdálenost, nutná pro běžnou kvalitu interkom komunikace.
- Funkce HD Intercom bude dočasně deaktivována, je-li zapnuta funkce Bluetooth® Intercom Audio Multitasking.

9.2.7 Jazyk jednotky

Ve své jednotce můžete nastavit libovolný jazyk. Vybraný jazyk zůstane nastaven dokonce i v případě, že bude headset restartován.

9.2.8 Hlasový průvodce (Defaultně: Zapnuto)

Hlasové zprávy lze deaktivovat nastavením softwaru Následující hlasové zprávy jsou vždy aktivní.

- Nabídka nastavení, párování interkomu, indikátor stavu baterie, rychlé vyřazení.